

# OLKAX36 Oak Log Placement

## **!** WARNING

- Failure to position the logs in accordance with these diagrams or failure to use only logs specifically approved with this appliance may result in property damage or personal injury.
- Logs must be placed in their exact location in the appliance. Do not modify the proper log positions, since appliance may not function properly and delayed ignition may occur.
- The logs are fragile and should be handled with care.

**PHAZER™** logs and glowing embers, exclusive to Napoleon, provide a unique and realistic glowing effect that is different in every installation. Take the time to carefully position the glowing embers for a maximum glowing effect. Log colours may vary. During the initial use of the appliance, the colours will become more uniform as colour pigments burn in during the heat-activated curing process.

**note:**

Log numbers are located on the bottom or back of the logs.

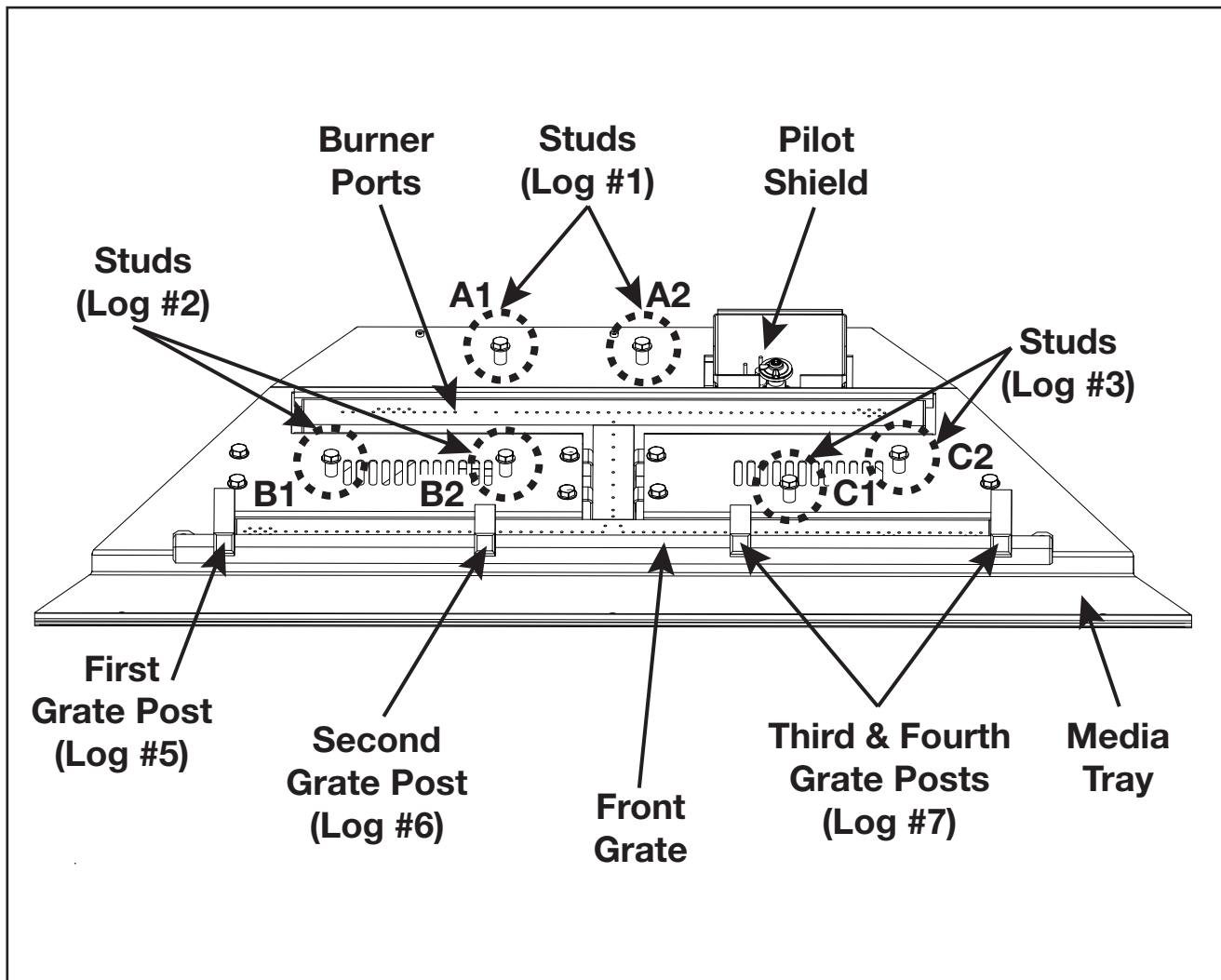

**Burner Overview**

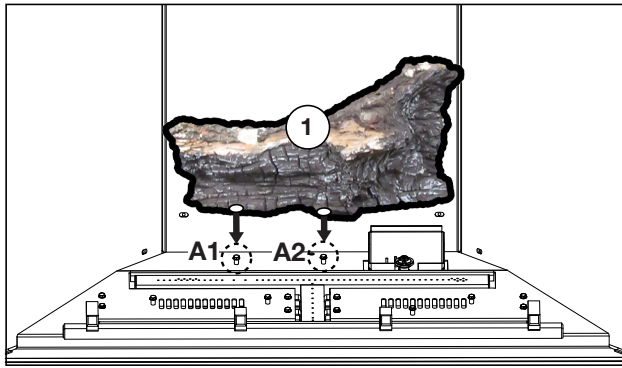

1. Place the holes in log #1 on A1 and A2. Ensure the notch fits around the pilot shield and that log #1 is pulled forward tight behind the pilot shield.

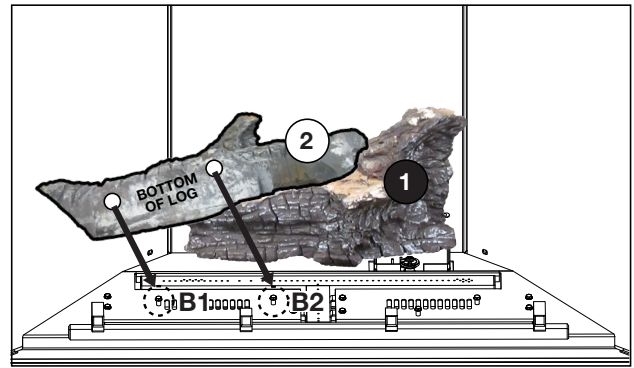

2. Place the holes in log #2 on B1 and B2.

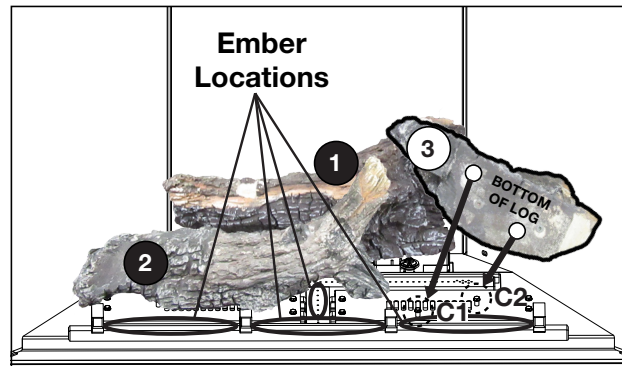

3. Place the holes in log #3 on C1 and C2. **Apply glowing embers to any visible spaces on the burner tube (not pictured). \***

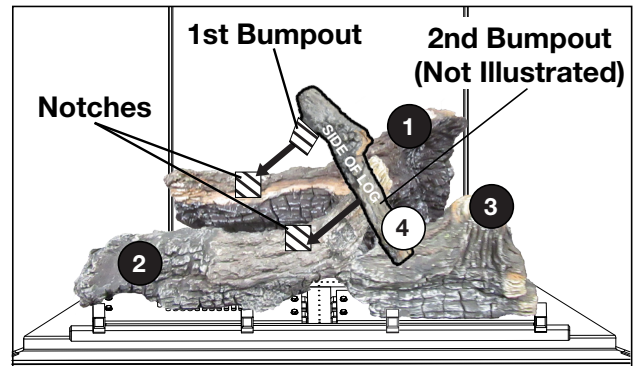

4. Place the 1st bumpout on log #4 into the notch in log #1. Place the 2nd bumpout on log #4 into the notch in log #2.

**\* NOTE: Place glowing embers to the front of the large clusters of ports. The burner has been designed to have large flames in these locations. If not, blue flames will be present.**

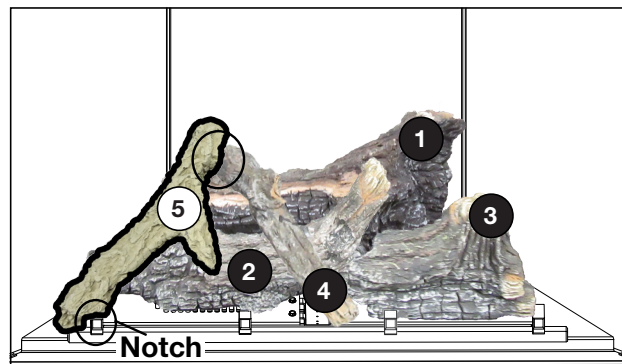

5. Place log #5 on the far left side of log #1, ensuring it rests tightly against log #4. Rest the notch on the opposite side of log #5 on top of the first grate post.

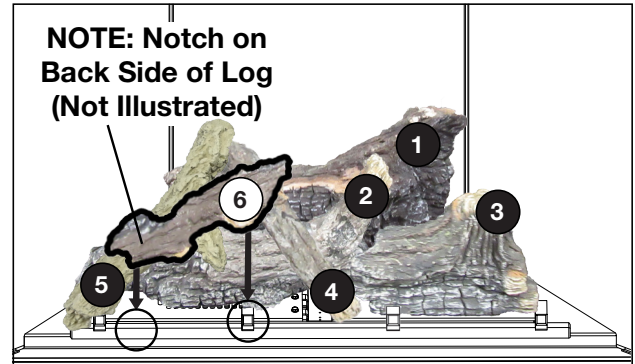

6. Place the notch on the back of log #6 against the front grate. Rest the opposite side of log #6 on the second grate post.

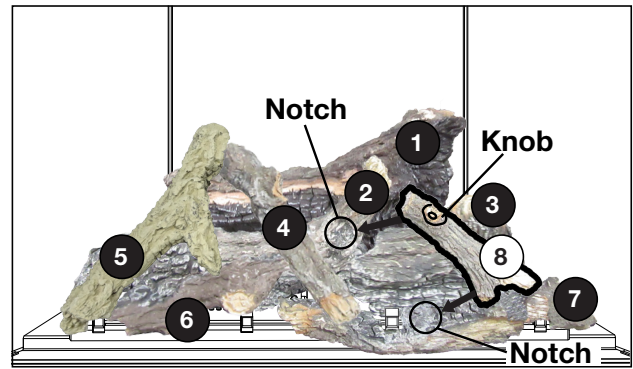
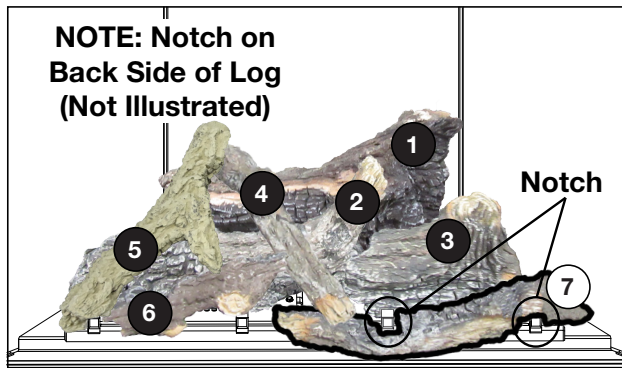

7. Place the notch on the back of log #7 against the front grate. Place the notch on the left side of the log **under** the third grate post, and then place the notch on the right side of the log **over** the fourth grate post. **Apply charcoals along the front of the media tray (not pictured).**
8. Place log #8 on the notches on log #2 and log #7. Ensure the knob on log #8 faces upwards.
9. For optimal appearance, apply an even layer of charcoal and glowing embers to any remaining visible spaces between logs (not pictured).

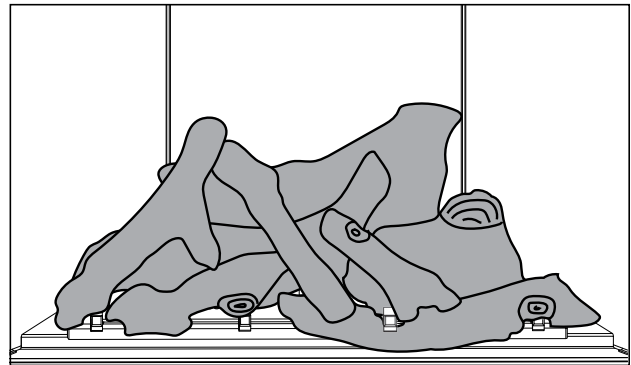
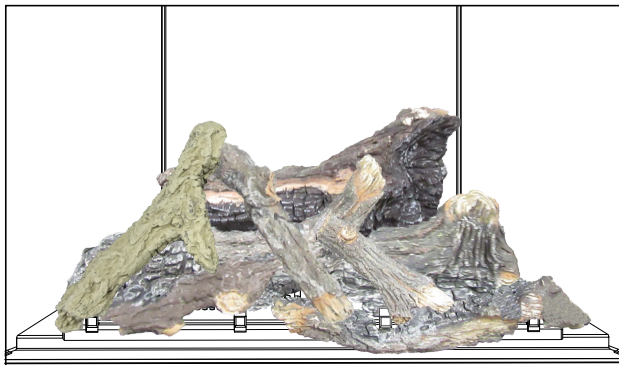

# Disposition des Bûches en Chêne OLKAX36

## ! AVERTISSEMENT

- Omettre de positionner les bûches conformément aux schémas ou omettre d'utiliser uniquement des bûches spécifiquement approuvées pour cet appareil peut causer des dommages matériels ou des blessures corporelles.
- Les bûches doivent être placées correctement à l'intérieur de l'appareil. Ne changez pas la position des bûches car l'appareil risque de ne pas fonctionner adéquatement et un retard d'allumage risque de se produire.
- Les bûches sont fragiles et devraient être manipulées avec soin.

Les bûches **PHAZER<sup>MD</sup>** et les braises incandescentes, exclusives aux appareils Napoléon, créent un effet réaliste et unique qui est différent dans chaque installation. Prenez le temps de bien installer les braises incandescentes pour obtenir le meilleur effet possible. Le couleur des bûches peut varier. Lors de la première utilisation de l'appareil, les couleurs deviendront plus uniformes à mesure que leurs pigments seront « absorbés » pendant le procédé de « cuisson ». Orifices du brûleur bloqués peuvent provoquer une flamme irrégulière.

### note:

Les numéros de bûches sont situés sur le fond ou à l'arrière des bûches.

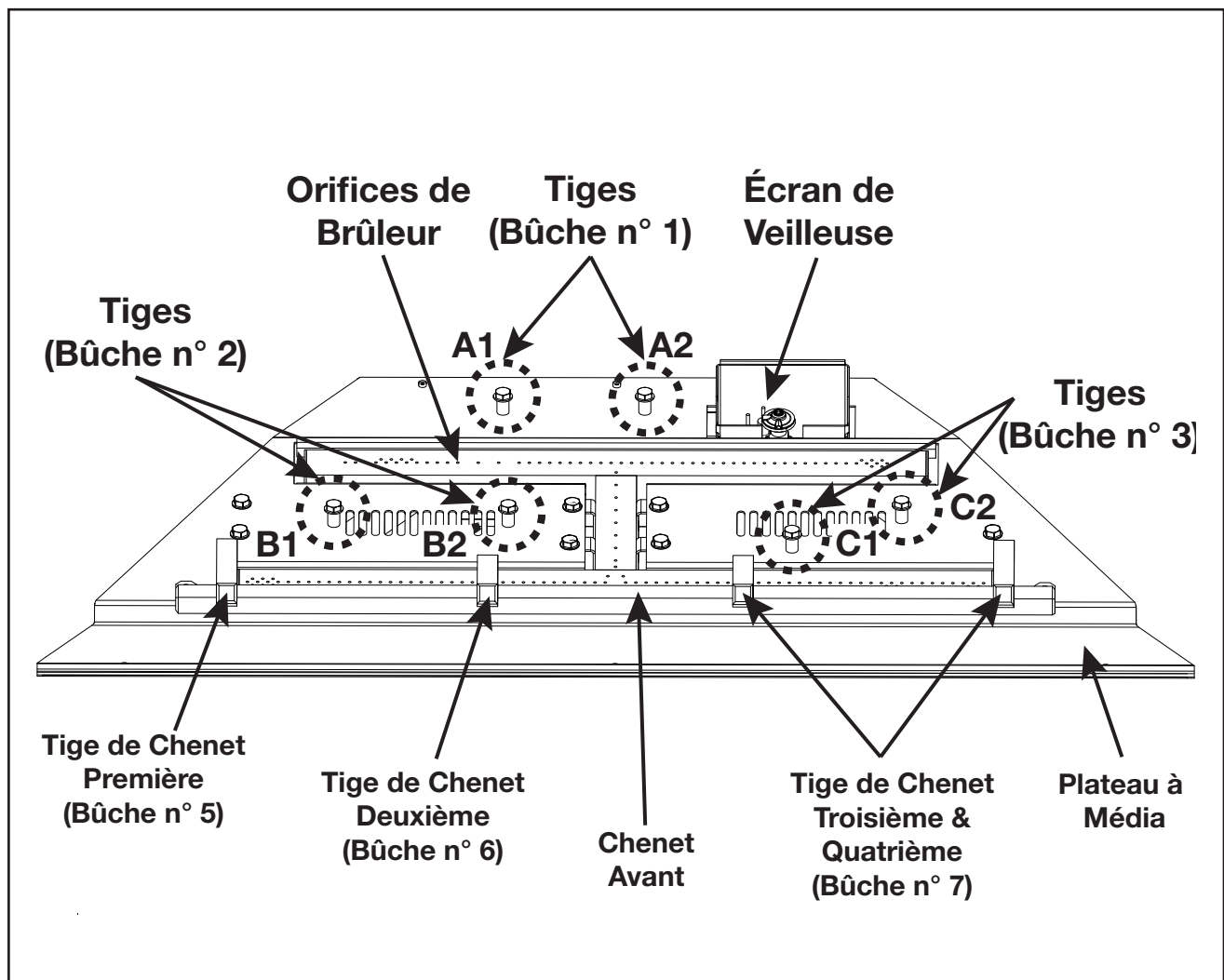

### Vue d'Ensemble du Brûleur

Système de qualité certifié

**ISO**  
9001:2015

W415-1976 / B / 06.17.19

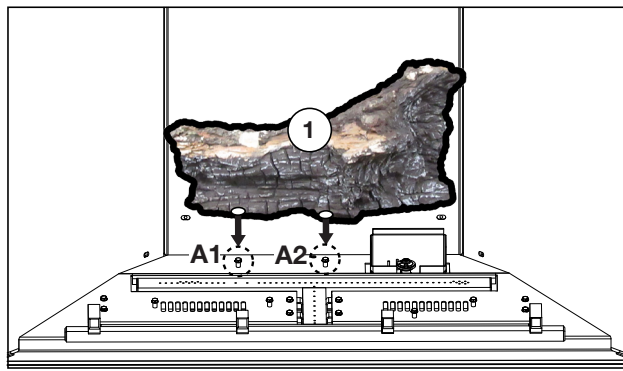

1. Placez les trous dans bûche n° 1 sur A1 et A2. Assurez-vous que l'encoche soit ajustée autour de l'écran de veilleuse et que bûche n° 1 est tiré très proche à l'arrière de l'écran de veilleuse.

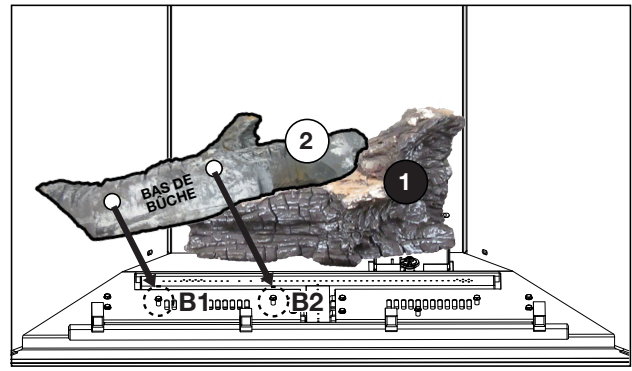

2. Placez les trous dans bûche n° 2 sur B1 et B2.

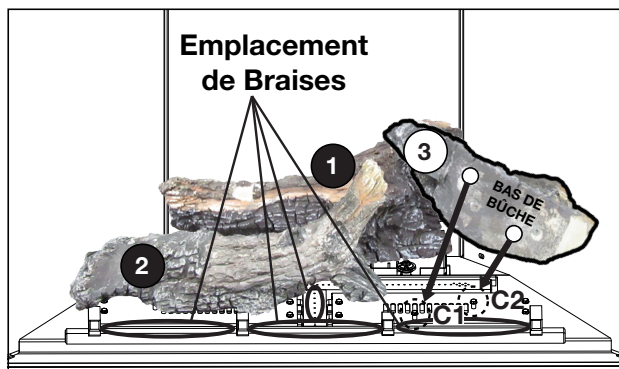

3. Placez les trous dans bûche n° 3 sur C1 et C2. **Appliquez les braises incandescentes à tous les espaces visibles sur le tube de brûleur (non illustrés).\***

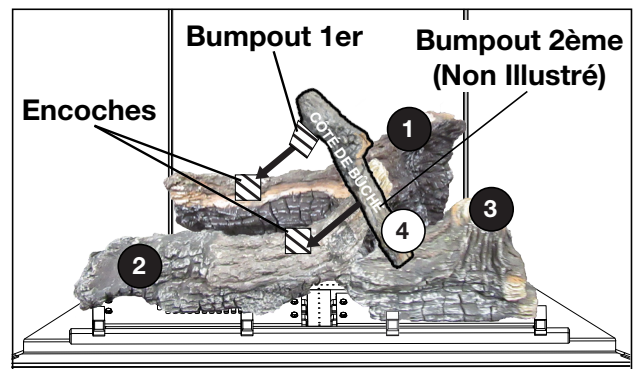

4. Placez la 1er bumpout sur bûche n° 4 dans l'encoche dans bûche n° 1. Placez la 2ème bumpout sur bûche n° 4 dans l'encoche dans bûche n° 2.

**\* NOTE: Placez les braises incandescentes devant les grandes grappes d'orifices. Le brûleur a été conçu d'avoir de grandes flammes à ces endroits. Si non, les flammes bleu seront présents.**

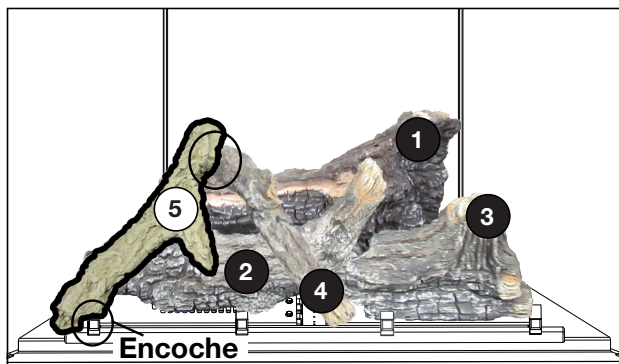

5. Placez bûche n° 5 à l'extrême gauche de bûche n° 1, en assurant qu'elle reste étroitement contre bûche n° 4. Restez l'encoche à dans bûche n° 5 au dessus de la tige de chenet première.

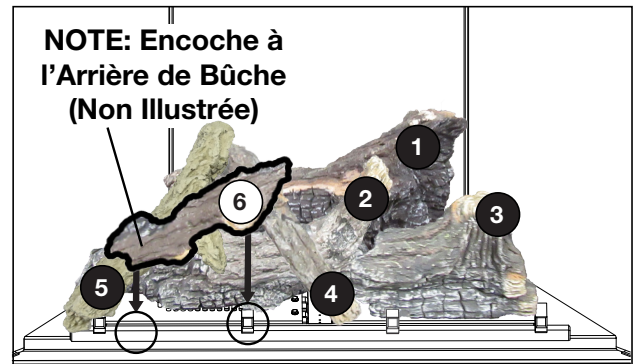

6. Placez l'encoche à l'arrière de bûche n° 6 contre le chenet avant. Restez l'extrémité opposé de bûche n° 6 sur la tige du chenet deuxième.

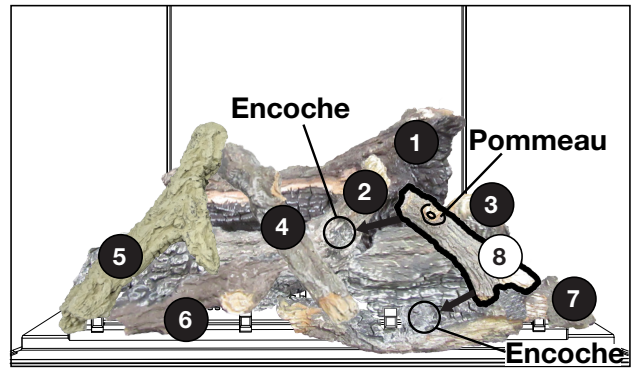
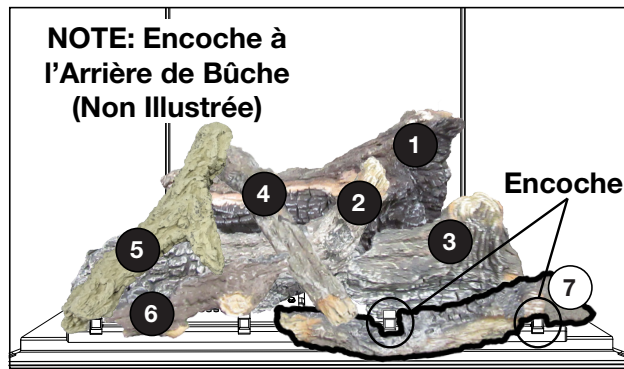

7. Placez l'encoche à l'arrière de bûche n° 7 contre le chenet avant. Placez l'encoche sur l'extrémité gauche de la bûche **au dessous de** la tige du chenet troisième, puis placez l'encoche sur l'extrémité droite de la bûche **au dessus de** la tige de chenet quatrième. **Appliquez les charbons le long de l'avant du plateau à média (non illustré).**
8. Placez bûche n° 8 sur les encoches sur bûche n° 2 et bûche n° 7. Assurez-vous que le pommeau sur bûche n° 8 face vers le haut.
9. **Pour une apparence optimale, appliquez une couche uniforme de charbon et de braises incandescentes aux espaces visibles restants entre les bûches (non illustrée).**

