

BLKO36 Birch Wood Log Kit for Model GSS36CF

! WARNING

- Failure to position the logs in accordance with these diagrams or failure to use only logs specifically approved with this appliance may result in property damage or personal injury.
- Logs must be placed in their exact location in the appliance. Do not modify the proper log positions, since appliance may not function properly and delayed ignition may occur.
- The logs are fragile and should be handled with care.

PHAZER™ logs and glowing embers, exclusive to Napoleon, provide a unique and realistic glowing effect that is different in every installation. Take the time to carefully position the glowing embers for a maximum glowing effect. Log colours may vary. During the initial use of the appliance, the colours will become more uniform as colour pigments burn in during the heat-activated curing process. Blocked burner ports can cause an incorrect flame pattern.

note:

Log numbers are located on the bottom or back of the logs.

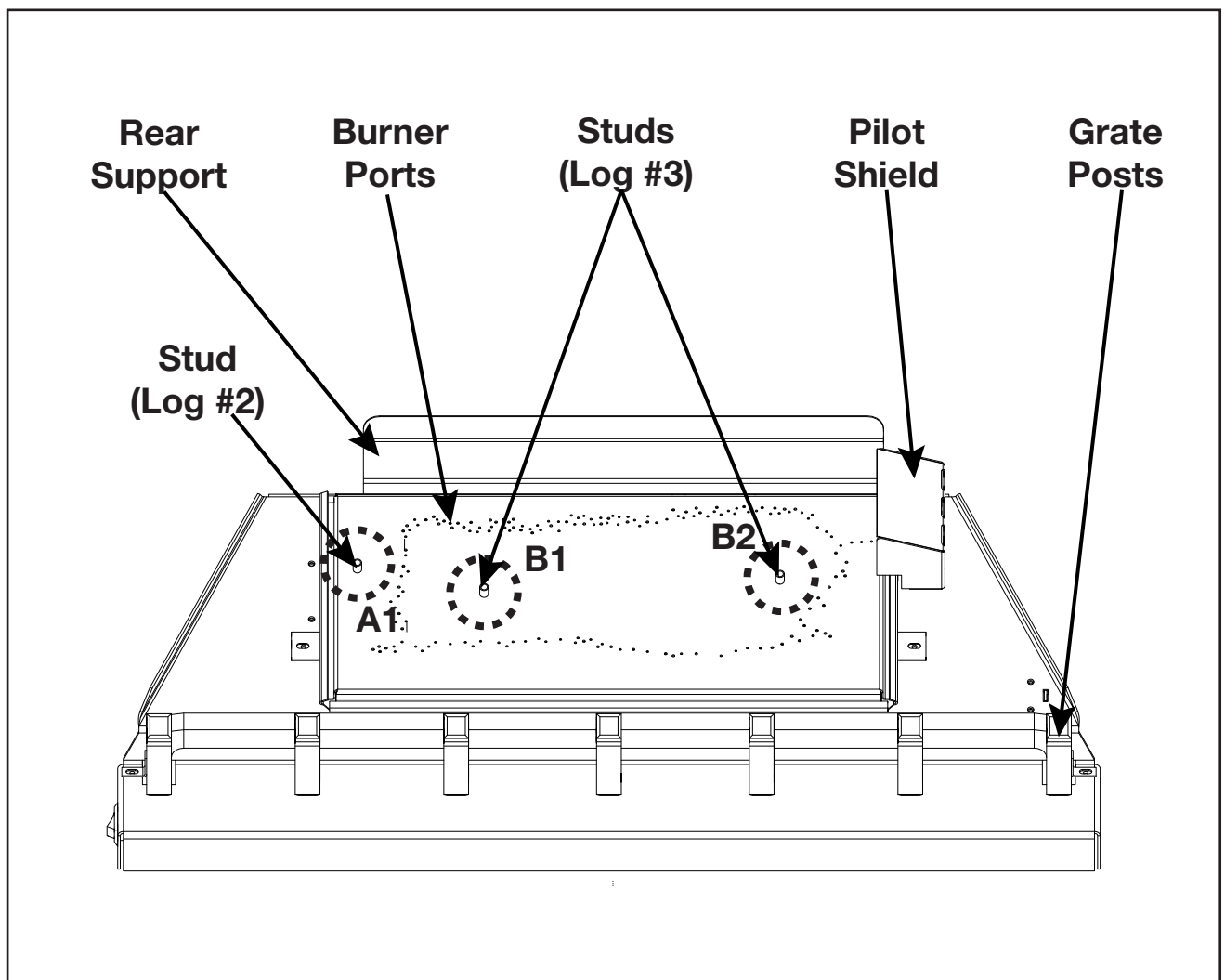

Burner Overview

Quality System Certified To
ISO
9001:2015

W415-1834 / B / 07.12.18

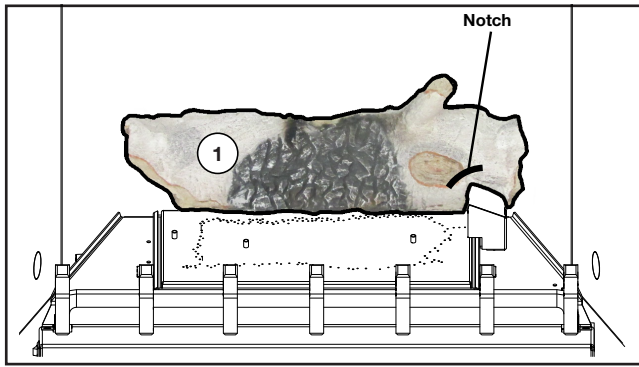

1. Place log #1 on the rear bracket, ensuring the notch fits around the pilot shield. Do not cover any burner ports.

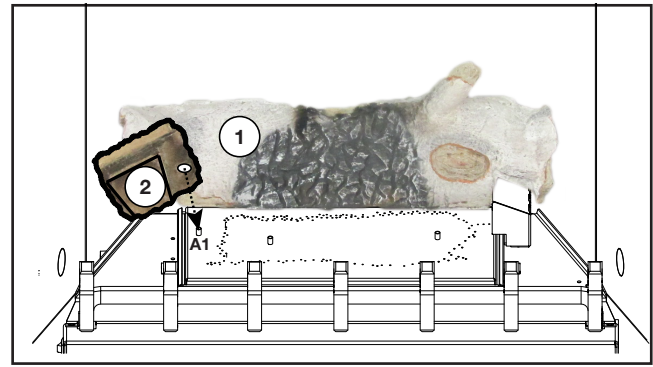

2. Place the hole in log #2 on A1.

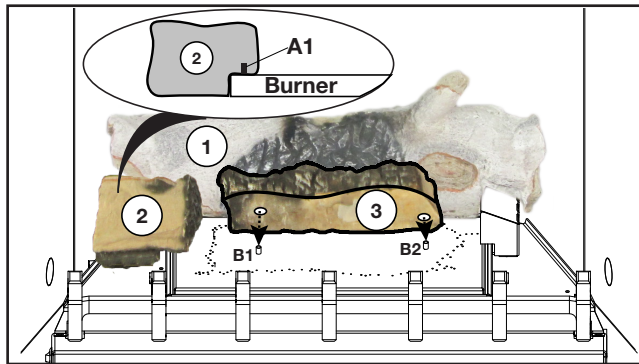

3. Place the two holes in log #3 on B1 and B2. Do not cover any burner ports.

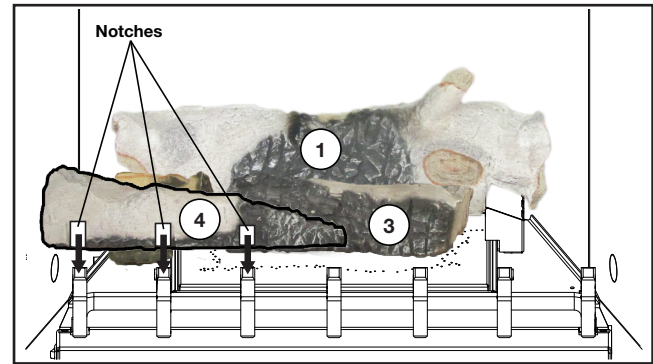

4. Place log #4 along the front left side of the grate and then pull it forward, ensuring the log notches align with the grate posts.

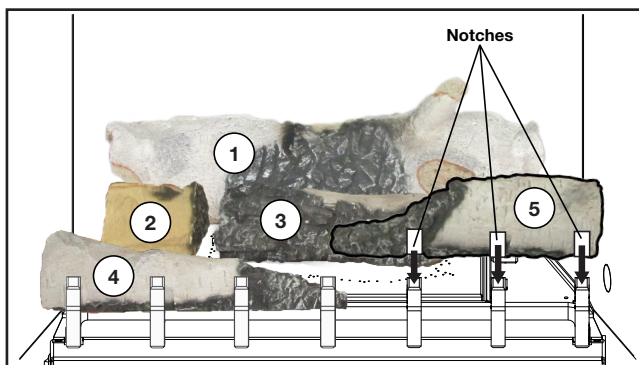

5. Place log #5 along the front right side of the grate and then pull it forward, ensuring the log notches align with the grate posts.

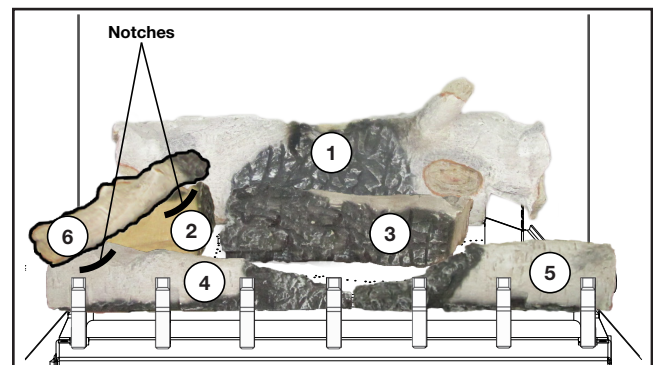

6. Place log #6 crosswise, ensuring the top rests on the notch of log #2 and the bottom rests on the notch of log #4. Log #6 should touch the front face of log #1.

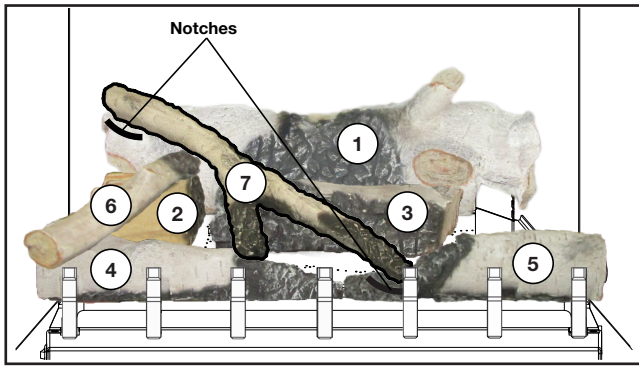

7. Place log #7 crosswise, ensuring the top rests on the notch of log #1 and the bottom rests on the notch of log #5.

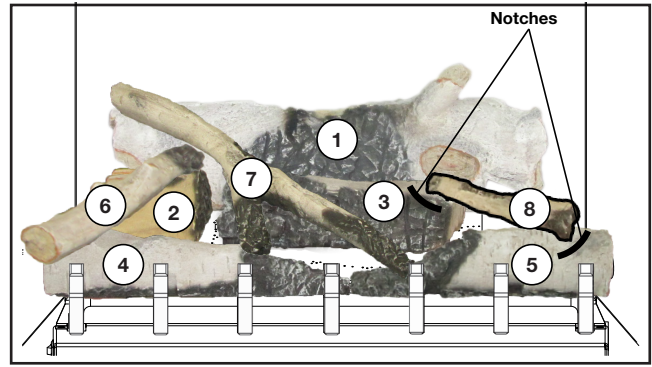

8. Place log #8 crosswise, ensuring the top rests on the notch of log #3 and the bottom rests on the notch of log #5.

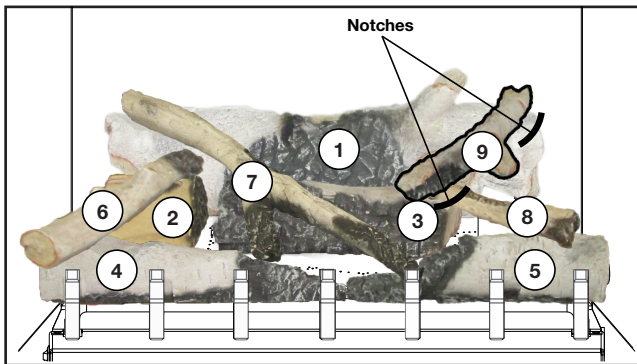

9. Place log #9 crosswise, ensuring the top rests on the notch of log #1 and the bottom rests on the notch of log #8.

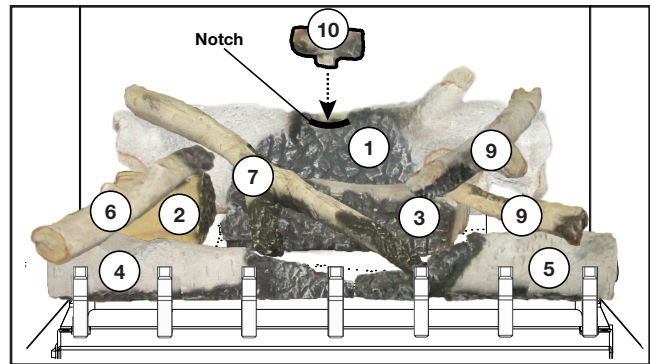

10. Place log #10 on the notch of log #1.

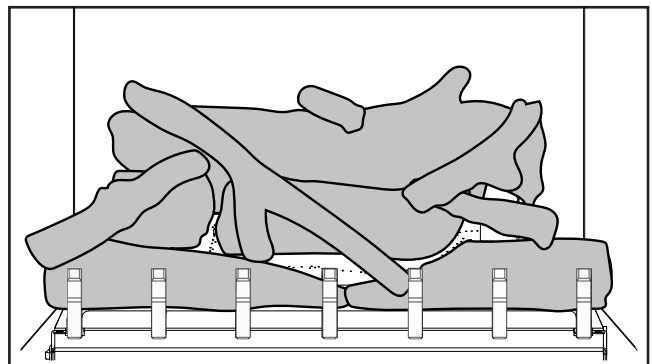
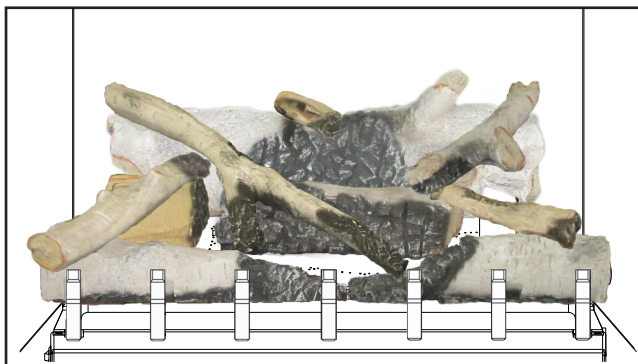

Disposition des Bûches de Bouleau BLKO36 pour le Modèle GSS36CF

! AVERTISSEMENT

- Omettre de positionner les bûches conformément aux schémas ou omettre d'utiliser uniquement des bûches spécifiquement approuvées pour cet appareil peut causer des dommages matériels ou des blessures corporelles.
- Les bûches doivent être placées correctement à l'intérieur de l'appareil. Ne changez pas la position des bûches car l'appareil risque de ne pas fonctionner adéquatement et un retard d'allumage risque de se produire.
- Les bûches sont fragiles et devraient être manipulées avec soin.

Les bûches **PHAZER™** et les braises incandescentes, exclusives aux appareils Napoléon, créent un effet incandescent réaliste et unique qui est différent dans chaque installation. Prenez le temps de bien installer les braises incandescentes pour obtenir le meilleur effet possible. La couleur des bûches peut varier. Lors de la première utilisation de l'appareil, les couleurs deviendront plus uniformes à mesure que leurs pigments seront « absorbés » pendant le procédé de « cuisson ». Ports de brûleurs bloqués peuvent provoquer une flamme irrégulière.

note:

Les numéros de bûches sont situés sur le fond ou à l'arrière des bûches.

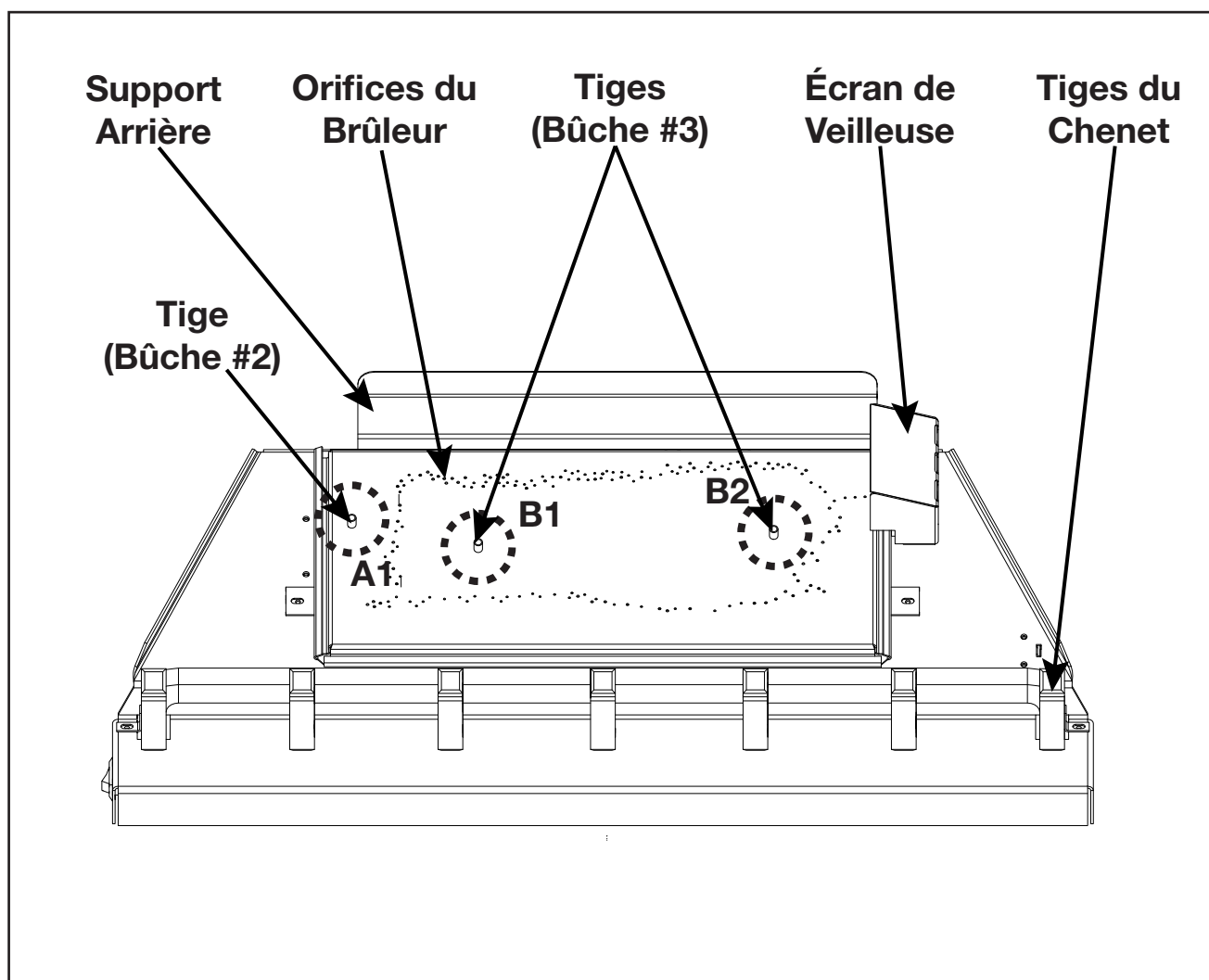

Vue d'Ensemble du Brûleur

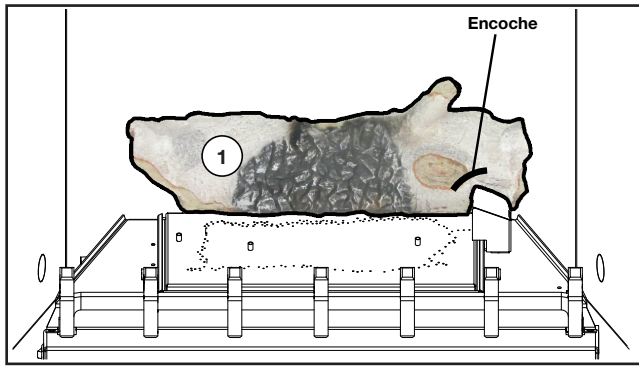

1. Placez la bûche #1 sur le support arrière, en vous assurant que l'encoche soit ajustée autour de l'écran de la veilleuse. Ne couvrez pas les orifices du brûleur.

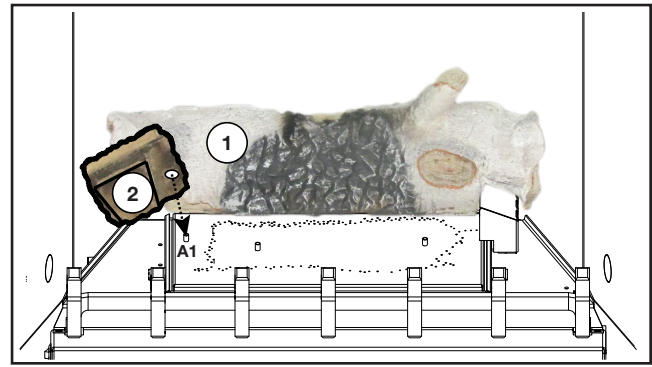

2. Placez le trou de la bûche #2 sur A1.

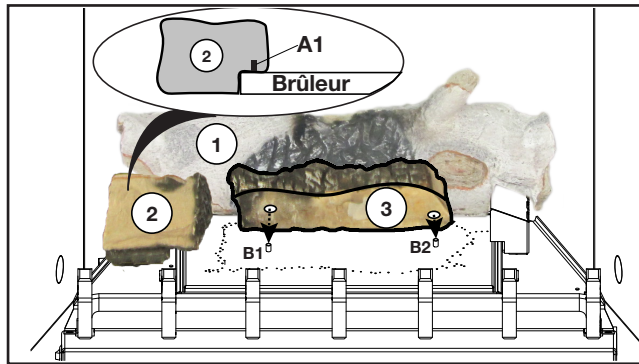

3. Placez les deux trous de la bûche #3 sur B1 et B2. Ne couvrez pas les orifices du brûleur.

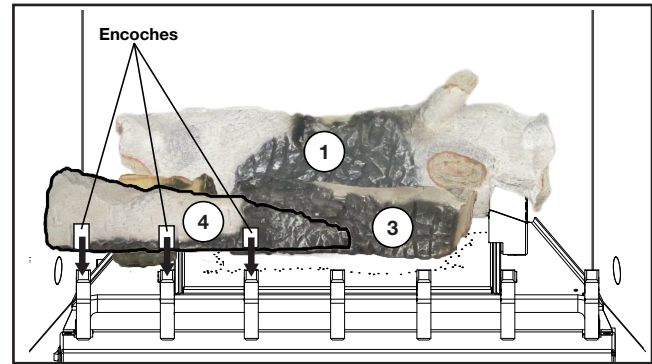

4. Placez la bûche #4 le long du côté avant gauche du chenet, puis tirez-la vers l'avant en vous assurant que les encoches de la bûche soient alignées avec les tiges du chenet.

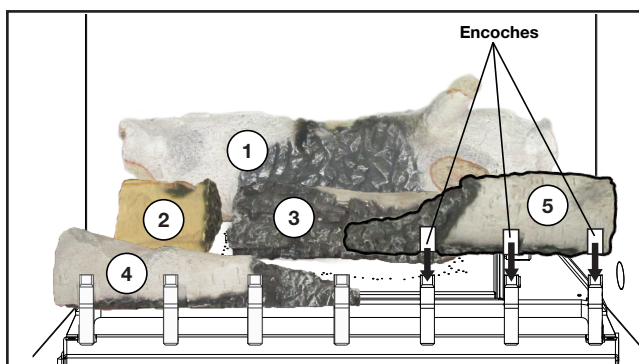

5. Placez la bûche #5 le long du côté avant droit du chenet, puis tirez-la vers l'avant en vous assurant que les encoches de la bûche soient alignées avec les tiges du chenet.

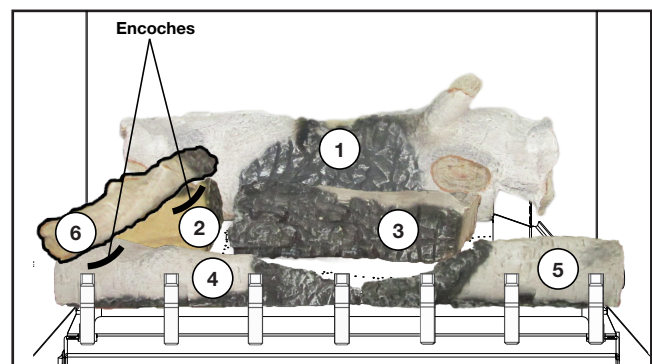

6. Placez la bûche #6 en travers, en vous assurant que le haut s'appuie sur l'encoche de la bûche #2 et le bas, sur l'encoche de la bûche #4. La bûche #6 devrait toucher la face avant de la bûche #1.

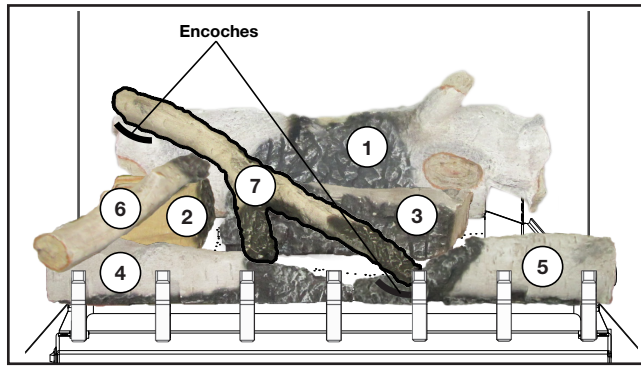

7. Placez la bûche #7 en travers, en vous assurant que le haut s'appuie sur l'encoche de la bûche #1 et le bas, sur l'encoche de la bûche #5.

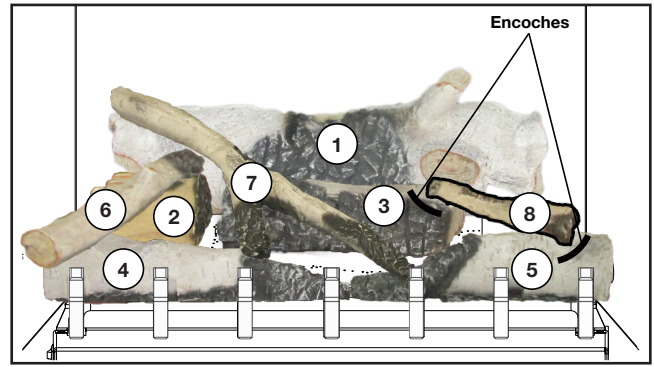

8. Placez la bûche #8 en travers, en vous assurant que le haut s'appuie sur l'encoche de la bûche #3 et le bas, sur l'encoche de la bûche #5.

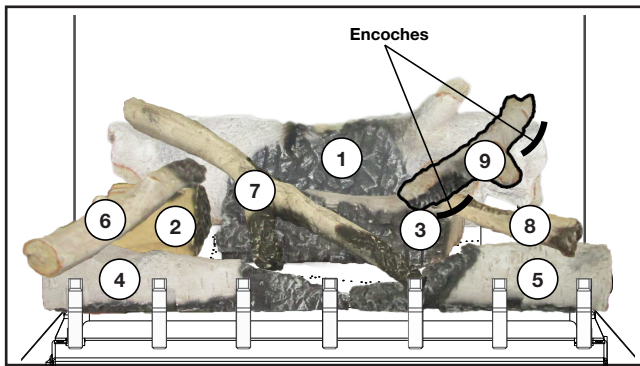

9. Placez la bûche #9 en travers, en vous assurant que le haut s'appuie sur l'encoche de la bûche #1 et le bas, sur l'encoche de la bûche #8.

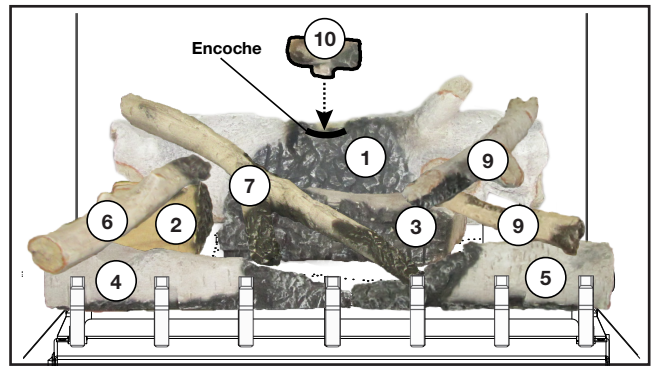

10. Placez la bûche #10 sur l'encoche de la bûche #1.

